

ADDWind

Soluzioni per Facciate
Ventilate ed Architettoniche



LEADER INTERNAZIONALI

40

ANNI DI ESPERIENZA

4.205

CLIENTI ALL'ANNO

6

AZIENDE

9

SEDI PRODUTTIVE
E COMMERCIALI

629

DIPENDENTI
IN TUTTO IL MONDO

100%

ITALIAN DESIGN

298

MILIONI DI EURO
DI FATTURATO

PIÙ VALORE AL TUO PROGETTO

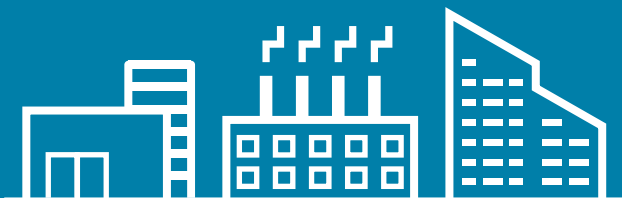

SOLUZIONE PER OGNI ESIGENZA

Isolamento termico e acustico, solidità, tenuta all'aria, resistenza al fuoco; e poi alta tecnologia e libertà creativa. Con la più ampia gamma di pannelli isolanti per pareti e coperture, Isopan risponde ad ogni esigenza: estetica, funzionale e produttiva per qualsiasi tipologia di edificio.



PIÙ EFFICIENZA

La competenza di un team di professionisti costantemente aggiornati e tecnici altamente specializzati ti orienta nella scelta della soluzione giusta per le esigenze di isolamento termico del tuo edificio.



PIÙ INNOVAZIONE

Una comprovata conoscenza del mercato, un'attenta ricerca sui materiali, un continuo aggiornamento sui principali trend del settore e sulle normative di riferimento, permettono di realizzare soluzioni cutting-edge e dal design innovativo, che coniugano estetica e funzionalità.



PIÙ QUALITÀ

La certificazione di qualità è il primo impegno che Isopan si è assunta verso i propri Clienti. Ci rivolgiamo esclusivamente a fornitori selezionati, capaci di assicurare materiali di comprovata affidabilità nel pieno rispetto delle normative internazionali.



PIÙ SICUREZZA

I pannelli Isopan, grazie alle particolari caratteristiche tecniche, possono contribuire a proteggere gli edifici dal fuoco, ostacolando lo sviluppo di incendi e limitandone l'estensione (protezione passiva).



PIÙ SOSTENIBILITÀ

Isopan promuove l'edilizia sostenibile offrendo soluzioni per la riqualificazione degli edifici, la riduzione dei consumi e l'aumento del risparmio di energia e risorse. I nostri pannelli contribuiscono all'ottenimento della certificazione BREEAM® e LEED degli edifici e sono prodotti in stabilimenti alimentati da fonti di energia rinnovabili.



Indice

01
ADDWind

Pag. 08

02
Il sistema Isopan

Pag. 20

03
ADD more
Surfaces

Pag. 32

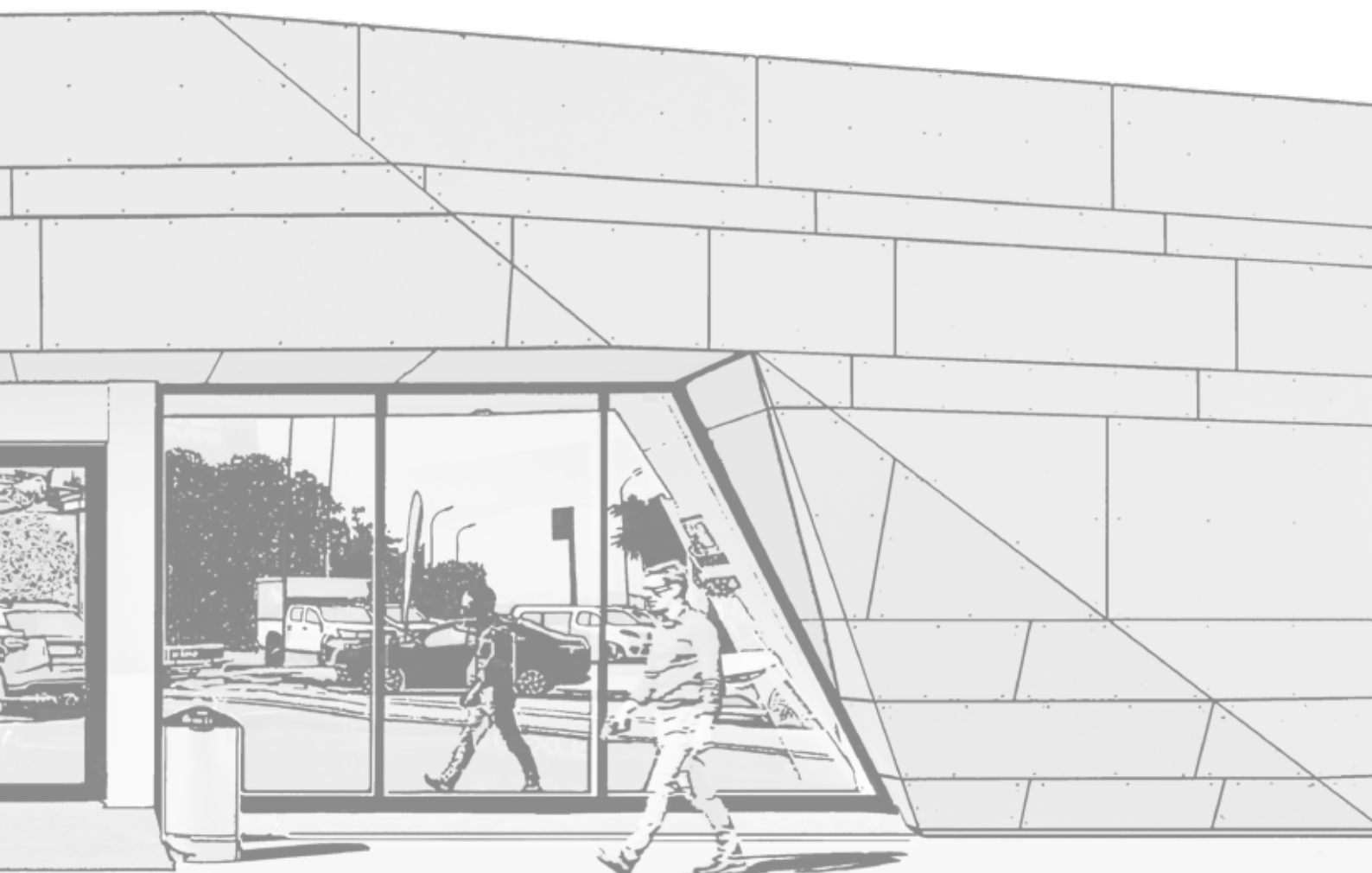

ADDMIRA

ADDMIRA di Isopan rappresenta la gamma di prodotti e soluzioni dedicate al mondo dell'architettura e del design per le facciate degli edifici.

Grazie ai sistemi **ADDMIRA**, ogni progetto può trovare nuovi punti di incontro tra tecnologia, innovazione e creatività, grazie alla varietà di proposte sia per il mondo della prefabbricazione, sia per sistemi da assemblare on-site.



ADD Vision



ADD Cross



ADD Wind



Tra Idea e Progetto

La pelle esterna dell'edificio rappresenta lo strato visibile della facciata edilizia, e oltre all'aspetto tecnologico svolge anche una funzione comunicativa. ADDWind propone molteplici soluzioni per materiali, colori, moduli e finiture, in modo da far fronte a qualsiasi esigenza progettuale.

La versatilità dei sistemi permette la realizzazione di qualsiasi progetto, consentendo alle facciate ADDWind il raggiungimento di elevati livelli di comunicatività architettonica ed estetica.

PRODOTTI CUSTOMIZZABILI E PERSONALIZZABILI

Il rivestimento esterno può essere customizzato per quanto riguarda misura, modularità, forme e colori, a seconda delle esigenze di progetto.

In base alla tipologia di rivestimento scelto, possono aprirsi ulteriori possibilità di personalizzazione, che comprendono intagli, forature, imprinting e curvature.



Le facciate ventilate

La facciata ventilata è un sistema di rivestimento dell'edificio tecnologicamente complesso, che viene installato a secco e che sfrutta ancoraggi di tipo meccanico per fissare alla parete esterna una nuova pelle.

Prevede un'intercapedine d'aria tra la parete perimetrale dell'edificio, sulla quale viene aggiunto uno strato isolante, ed il rivestimento esterno.

Le ottime prestazioni energetiche e la notevole flessibilità architettonica che una parete ventilata offre, la rendono una soluzione tecnologica adatta sia per le nuove costruzioni che per gli interventi di riqualificazione dell'esistente.

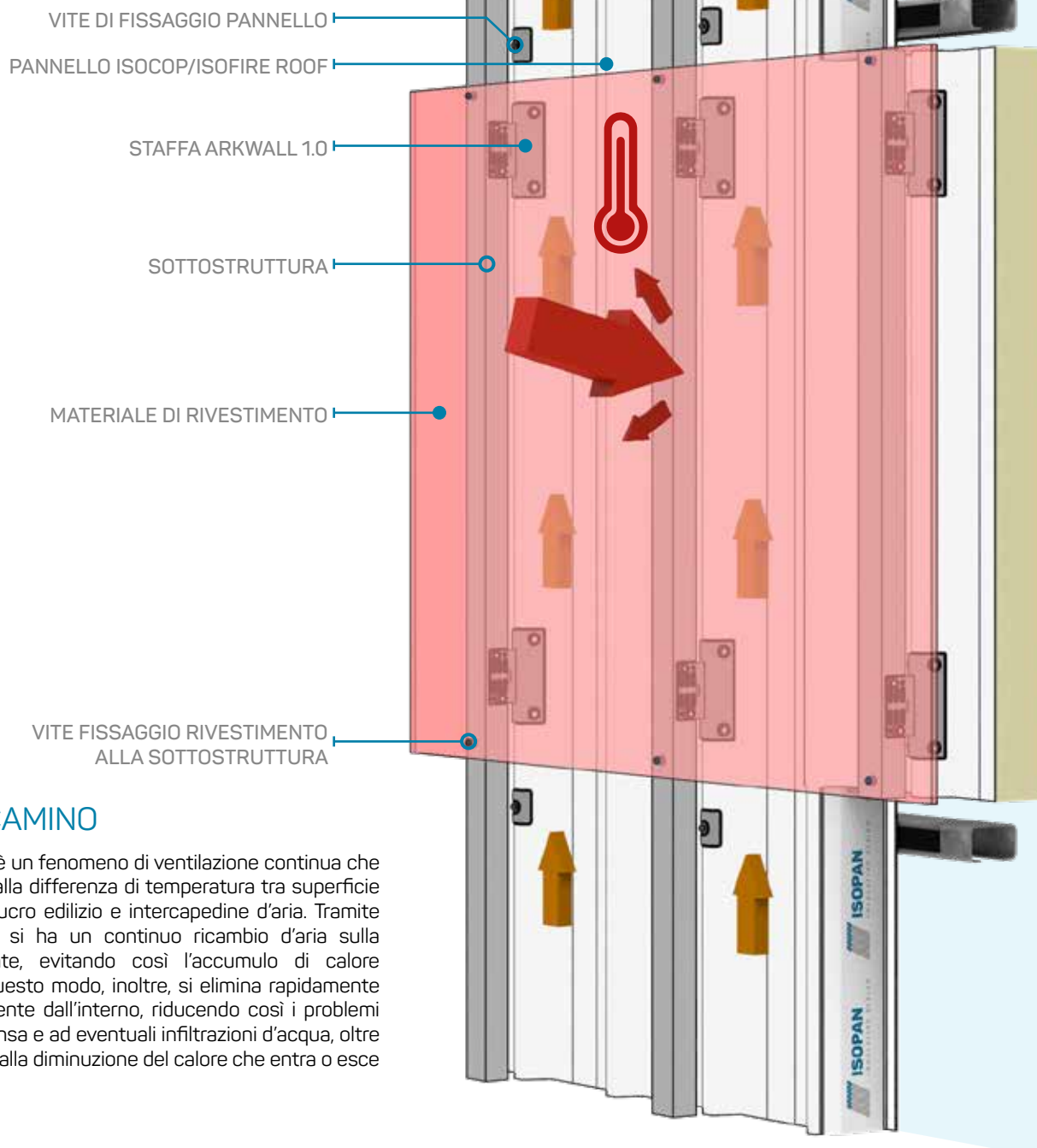

EFFETTO CAMINO

L'effetto camino è un fenomeno di ventilazione continua che si genera grazie alla differenza di temperatura tra superficie esterna dell'involucro edilizio e intercapedine d'aria. Tramite questo principio, si ha un continuo ricambio d'aria sulla superficie isolante, evitando così l'accumulo di calore superficiale. In questo modo, inoltre, si elimina rapidamente il vapore proveniente dall'interno, riducendo così i problemi dovuti alla condensa e ad eventuali infiltrazioni d'acqua, oltre che a contribuire alla diminuzione del calore che entra o esce dall'edificio.



Valori e vantaggi

RISPARMIO ENERGETICO



Le migliori prestazioni derivanti dalla ventilazione della facciata consentono un incremento delle proprietà isolanti del pacchetto parete. Ne consegue una miglior efficienza energetica dell'intero edificio.

DURABILITÀ



L'utilizzo di materiali resistenti all'azione di agenti atmosferici, consente il mantenimento delle caratteristiche tecnologiche ed estetiche della facciata nel tempo. Grazie alla presenza dei rivestimenti metallici dei pannelli sandwich, inoltre, lo strato isolante risulta protetto dagli agenti esterni, riuscendo a mantenere a lungo le proprie caratteristiche.

RESISTENZA AGLI SHOCK



I materiali impiegati sono resistenti agli shock meccanici esterni, come urti, abrasioni o atti vandalici. In questo modo si preserva la pulizia estetica della facciata nel tempo.

VELOCITÀ DI MONTAGGIO



I sistemi per facciate ADDWind prevedono l'utilizzo di materiali leggeri e semplici da installare, senza l'impiego di collanti o malte cementizie. I tempi di realizzazione più brevi rispetto ai sistemi costruttivi tradizionali incidono positivamente sui costi di cantiere.

COSTRUZIONE A SECCO



Tutti le soluzioni ADDWind sono realizzate mediante **sistemi costruttivi a secco**, senza l'impiego di sigillanti, colle, malte o intonaci. In questo modo viene ridotto l'utilizzo di acqua in cantiere, e non si rendono necessari tempi di presa e indurimento. L'impiego di sistemi a secco, inoltre, permette l'operatività del cantiere **indipendentemente dalle condizioni atmosferiche**, velocizzando i tempi di installazione.

RESISTENZA ALL'UMIDITÀ



La presenza della camera d'aria consente una continua areazione della parete, riuscendo ad eliminare l'umidità prima che possa accumularsi e penetrare all'interno degli strati della parete. In tal modo viene evitata la formazione di muffe sulle superfici interne dei locali.

RESISTENZA AGLI AGENTI CHIMICI



I materiali e i componenti impiegati sono resistenti agli agenti chimici aggressivi. Le caratteristiche fisiche, prestazionali ed estetiche si mantengono quindi costanti durante tutto il ciclo di vita dell'edificio.

CREATIVITÀ SENZA LIMITI



Le soluzioni ADDWind possono essere applicate a qualsiasi tipologia di edificio, a seconda delle esigenze del Cliente. La varietà di soluzioni tecnologiche ed estetiche permette l'impiego dei prodotti nei più vari ambiti progettuali.



Qualità e Prestazioni

QUALITÀ E STANDARD DI RIFERIMENTO

Le aziende Isopan sono certificate ISO 9001 e la conformità tecnica dei prodotti è garantita secondo gli standard richiesti dai mercati di riferimento.



PERFORMANCE CERTIFICATE

PERMEABILITÀ ALL'ACQUA

I pannelli Isopan sono stati testati e certificati secondo le modalità previste dalle norme EN 12865:2003 e EN 14509:2006. Tutti i certificati sono stati ottenuti mediante test svolti presso Enti Certificati e riconosciuti a livello internazionale.



PERMEABILITÀ ALL'ARIA

I pannelli Isopan sono stati testati e certificati secondo le modalità previste dalle norme EN 12114:2000, EN 14509:2006 + A.C.2008. Tutti i certificati sono stati ottenuti mediante test svolti presso Enti Certificati e riconosciuti a livello internazionale.



COMPORAMENTO AL FUOCO

I pannelli Isopan, grazie alle loro caratteristiche tecniche, contribuiscono a proteggere gli edifici dagli incendi, limitando la propagazione del fuoco e i conseguenti danni alle strutture. I pannelli Isopan offrono le migliori prestazioni di reazione al fuoco ottenibili sul mercato (testate in accordo con le normative EN 14509 ed EN 13501).



SOSTENIBILITÀ

Isopan promuove la sostenibilità ambientale attraverso l'adeguamento ai più recenti standard produttivi di riferimento. Ne sono un esempio la contribuzione dei prodotti Isopan all'ottenimento di crediti per i rating di sostenibilità ambientale come LEED e BREEAM, oltre alla dichiarazione ambientale certificata di prodotto EPD (Environmental Product Declaration).

Isopan è sempre più votata a conseguire i più rigorosi requisiti in termini di politiche ambientali di approvvigionamento (Green Procurement) come impegno aziendale verso la sostenibilità ambientale dei propri prodotti.

Grazie alla tecnologia LEAF, Isopan è ancora più attenta alle tematiche di sostenibilità e rispetto ambientale, attraverso l'utilizzo di formulati ad alte prestazioni in termini di comportamento al fuoco, senza impiegare ritardanti di fiamma alogenati. Inoltre le eccellenti performance isolanti di LEAF permettono una riduzione della spesa energetica con conseguente diminuzione delle emissioni di CO2.

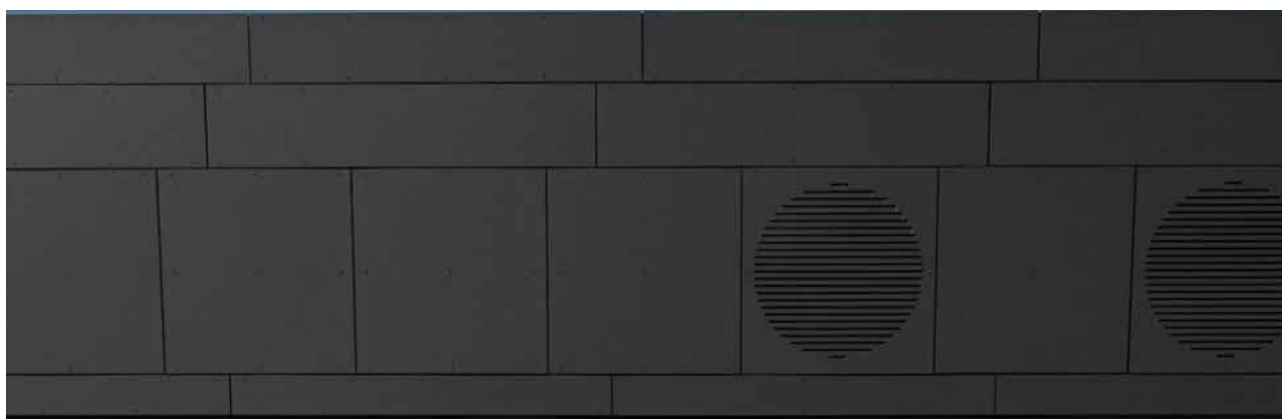

ADD more
Insulation Technology

Leaf

Grazie alle eccellenti performance di isolamento, la tecnologia **LEAF** è particolarmente adatta ai sistemi **per pareti e facciate**.

FINO A 20% IN MENO DI DISPERSIONE TERMICA

Nell'ottica di massimizzare le performance termiche per le sempre più esigenti normative e standard di riferimento, Isopan ha lavorato per innovare i processi di produzione e impiegare formulati di nuova generazione. La soluzione LEAF permette di migliorare la prestazione termica del materiale isolante, in particolare abbattendo il valore di conducibilità termica della schiuma poliuretanica. Di conseguenza, a parità di spessore, è possibile ottenere trasmittanze termiche inferiori rispetto ad un prodotto standard. Questo miglioramento tecnico può tradursi in una riduzione delle dispersioni termiche dovute all'involucro edilizio fino al 20%.

Leader nella produzione di pannelli sandwich, Isopan ha sviluppato una gamma di tecnologie, prodotti ed accessori adatti a qualsiasi utilizzo. La produzione di pannelli sandwich Isopan avviene mediante impianti produttivi a linea continua. Ciò si traduce in un'ottimizzazione dei tempi e dei costi necessari per far fronte anche a grandi commesse.

La vasta scelta di lamiere metalliche utilizzabili consentono inoltre di ottenere prodotti durevoli e adatti per qualsiasi tipologia di applicazione, dai locali di stoccaggio alimentare alle sale di lavorazione e clean room. Altro fattore importante è l'attenzione verso la sostenibilità, resa concreta grazie all'adozione di tecnologie produttive a basso consumo energetico e lo sfruttamento di fonti di energia rinnovabili.

Grazie alla Tecnologia **Leaf**, Isopan è in grado di fornire un prodotto isolante all'avanguardia e rispettoso dell'ambiente, dalle elevate prestazioni isolanti e sicuro in caso di incendio, senza l'utilizzo di ritardanti di fiamma alogenati.



**Più comfort
meno costi**



**Sostenibilità
tangibile**



**Più Sicurezza
contro il fuoco**



ADDWind

Formazione a 360°

ISOPAN
ACADEMY

ADD more Information Technology

Il sistema ADDWind rappresenta la soluzione Isopan per il mondo delle facciate architettoniche ventilate. La varietà di soluzioni tecnologiche ed architettoniche fanno sì che i sistemi possano essere applicabili a qualsiasi tipologia edilizia, sia dal punto di vista delle prestazioni, sia da quello estetico del design.



INSTALLATORI

La corretta installazione dei sistemi per facciate rappresenta un fattore fondamentale nella realizzazione di un'opera.

Per questo motivo, Isopan mette in campo le proprie esperienze attraverso eventi formativi dedicati agli installatori coinvolti nell'attività di cantiere.

Il personale qualificato Isopan sarà a disposizione per illustrare le modalità di montaggio dei vari elementi costruttivi, attraverso nozioni teoriche ed esercitazioni pratiche.



PROGETTISTI

Il mondo ADDWind comprende soluzioni applicabili a varie tipologie di edifici e progetti, e la corretta progettazione riveste un ruolo sempre più importante nel ciclo di vita di un edificio.

Per questo Isopan promuove i Sistemi attraverso attività informative e formative per i Professionisti del settore, come Architetti, Designer, Ingegneri ed Installatori.



GENERAL CONTRACTOR

La prefabbricazione degli elementi costruttivi rende ADDWind una soluzione adatta per il mondo dei grandi progetti e dei General Contractor.

Le attività di formazione e consulenza di Isopan possono guidarti attraverso l'identificazione della soluzione più adatta per ogni tipologia di intervento, grazie alla propria rete produttiva e tecnico-logistica.



ADDWind

ADDWind



Il sistema Isopan

Pag. 20

Overview Rivestimenti

Pag. 21

Isolamento e Protezione

Pag. 22

Composizione del Sistema

Pag. 24

Configurazione Pannelli Isolanti

Pag. 26

Staffe metalliche

Pag. 27

Ancoraggio a vista e Ancoraggio nascosto

Pag. 28

Accessori di completamento

Pag. 30

Il Sistema Isopan

Il sistema ADDWind rappresenta la soluzione Isopan per il mondo delle facciate architettoniche ventilate. La varietà di soluzioni tecnologiche ed architettoniche fanno sì che i sistemi possano essere applicabili a qualsiasi tipologia edilizia, sia dal punto di vista delle prestazioni, sia da quello estetico del design.

MIGLIORE EFFICIENZA DEL FLUSSO TERMODINAMICO

Lo strato isolante è costituito da pannelli sandwich isolanti con rivestimenti metallici e coibentazione in poliuretano o lana minerale. Il nucleo isolante assicura elevate prestazioni in termini di isolamento termico, e grazie alla grande stabilità dimensionale, le performance rimangono costanti nel tempo. Grazie alla presenza del pannello, inoltre, la facciata gode dell'efficienza del flusso termodinamico superficiale, che ne accresce quindi le performance isolanti.

SISTEMA COSTRUTTIVO A SECCO

ADDWIND prevede l'installazione di componenti in cantiere senza l'utilizzo di collanti, malte o intonaci.

I fissaggi avvengono esclusivamente per mezzo di viti, profili metallici e staffe in acciaio.

SISTEMI FLESSIBILI

I componenti dei sistemi ADDWind sono progettati per poter far fronte a qualsiasi tipologia di progetto.

In questo modo non vi sono limiti all'effetto architettonico ottenibile.

DESIGN ARCHITETTONICO

L'ampia scelta di tipologie, colori e dimensioni degli elementi di rivestimento pone ADDWind come una soluzione valida per qualsiasi esigenza estetica, dai grandi centri logistici ed industriali, sino alle moderne architetture edilizie, coniugando design e tecnologia.

RIVESTIMENTI ESTERNI

ADDWind può essere realizzato con molteplici tipologie di layer esterno, a seconda delle esigenze tecniche e architettoniche.

Tutti i materiali sono contraddistinti da leggerezza e resistenza nel tempo.



Overview Rivestimenti

RIVESTIMENTI CLASSICI E SPECIALI

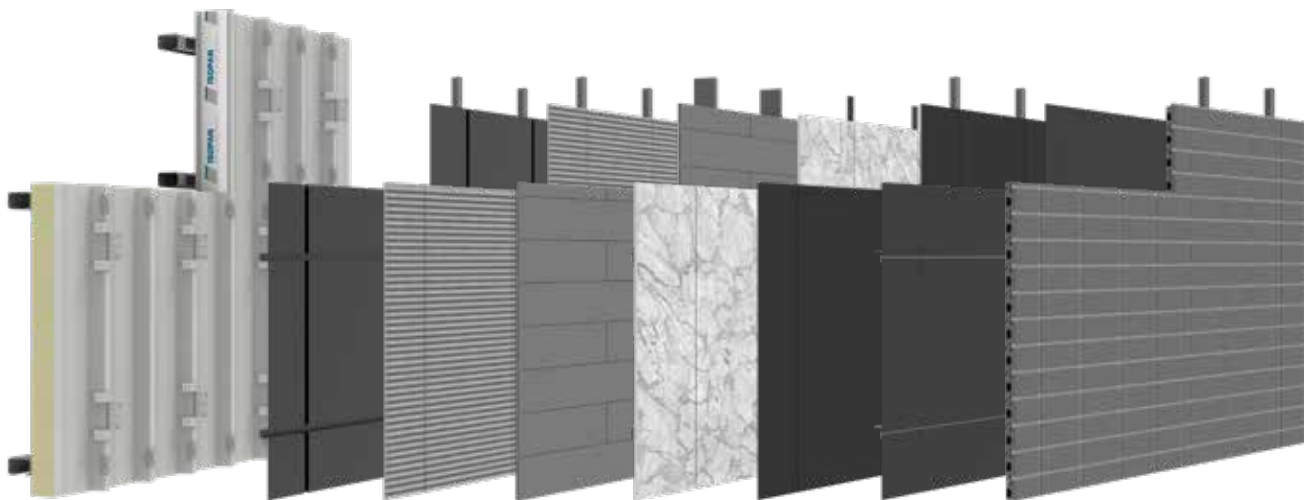

Gamma di rivestimenti di diverse tipologie e composizioni, contraddistinti da ampie gamme cromatiche e texturizzate. La grande scelta di spessori, materiali e formati, inoltre, apre la strada a qualsiasi modulo architettonico e geometrico.

RIVESTIMENTI METALLICI

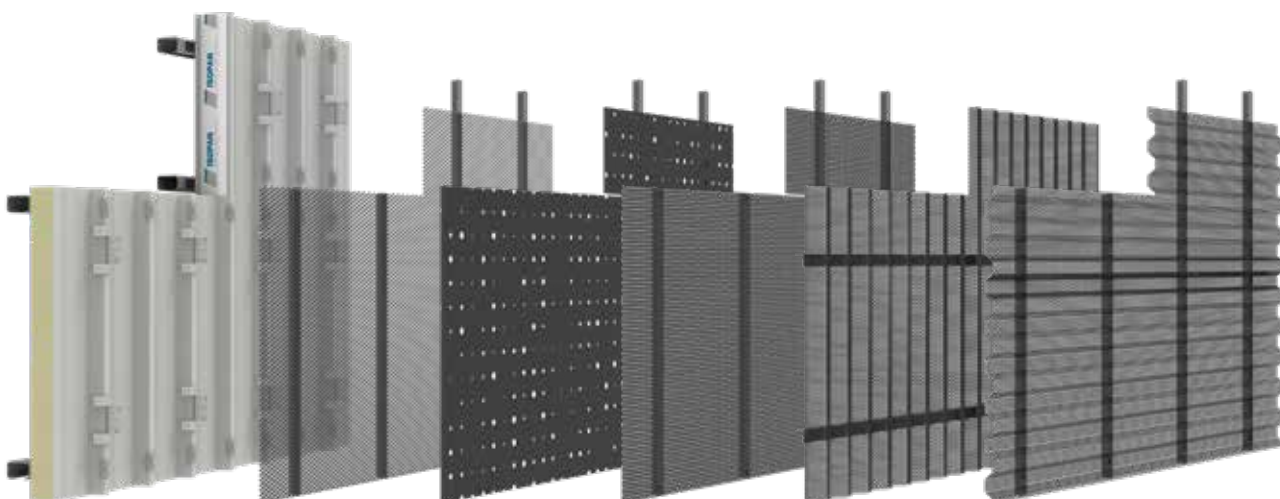

Lamiere profilate e piane, personalizzabili secondo molteplici tipologie di lavorazioni, contraddistinte da durabilità e leggerezza.

Isolamento e Protezione

Lo strato continuo isolante, nel sistema ADDWind, è costituito da pannelli sandwich ISOCOP oppure ISOFIRE ROOF. La conformazione dei pannelli, grazie alle lamiera metalliche di rivestimento, consente un ancoraggio resistente e durevole per i dispositivi che costituiranno la facciata ventilata.

ISOFIRE ROOF ISOCOP

Pannello con isolamento in Lana di Roccia

Pannello con isolamento in Poliuretano

ISOFIRE ROOF - Isolamento termico "U" (UNI EN 14509)								
mm	50	60	80	100	120	150	170	200
W/m²K	0,78	0,66	0,50	0,41	0,34	0,28	0,24	0,20

ISOCOP - Isolamento termico "U" (UNI EN 14509)								
mm	30	40	50	60	80	100	120	150
W/m²K	0,71	0,54	0,44	0,37	0,28	0,22	0,19	0,15

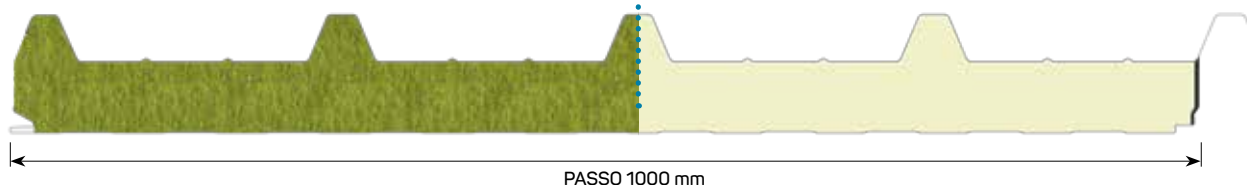

SPESSORI DISPONIBILI (mm)

Prestazione ottenuta con pannelli Isofire Roof configurazione verticale

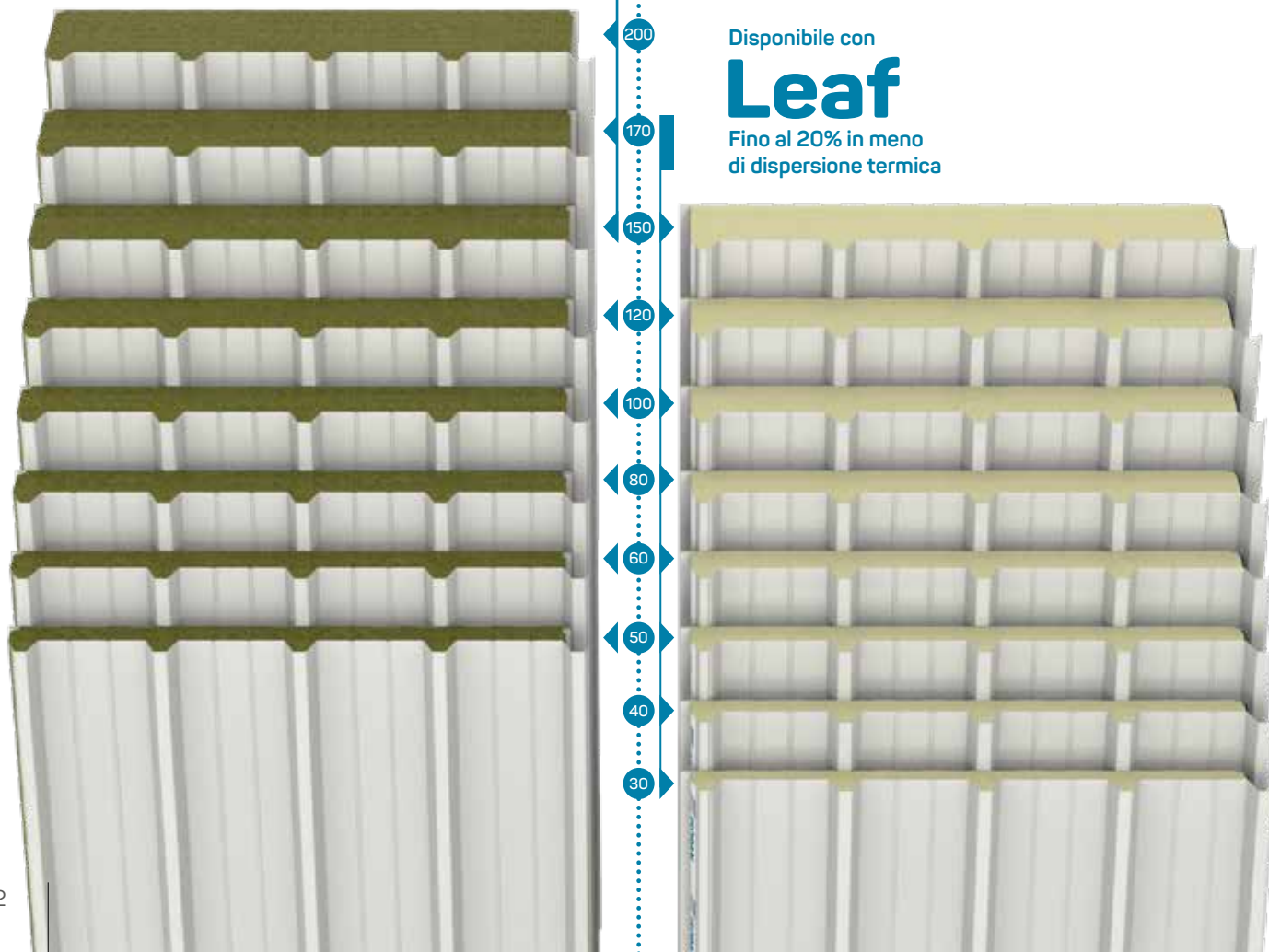

Disponibile con

Leaf

Fino al 20% in meno di dispersione termica

ADD more RESISTANCE

Una corretta scelta dei rivestimenti metallici per i Pannelli Isocop e Isofire Roof consente l'ottenimento di elevate performance dal punto di vista della durabilità. Grazie all'impiego di prodotti di prima scelta, Isopan è in grado di assicurare eccezionali prestazioni di resistenza alla corrosione e di tenuta del colore, nonché di mantenimento nel tempo di tutte le caratteristiche funzionali dei pannelli isolanti.

ADD more Durability



L'attenzione agli standard produttivi, il controllo della filiera e l'estensione di servizi tutelativi verso il Cliente finale sono, anche per Isopan, un sinonimo di professionalità e di serietà verso i propri acquirenti. Proprio per questo motivo ci impegniamo costantemente nell'acquisto e nell'utilizzo di laminati metallici di prima qualità, proveniente da Produttori riconosciuti a livello mondiale.

ADD more Guarantee



Grazie al proprio know-how e all'impiego di materiali all'avanguardia, Isopan è in grado di offrire ai propri Clienti importanti Garanzie sulla resistenza dei rivestimenti metallici. Il mantenimento nel tempo delle caratteristiche funzionali rappresenta, infatti, uno degli aspetti maggiormente rilevanti nella scelta di un laminato metallico.

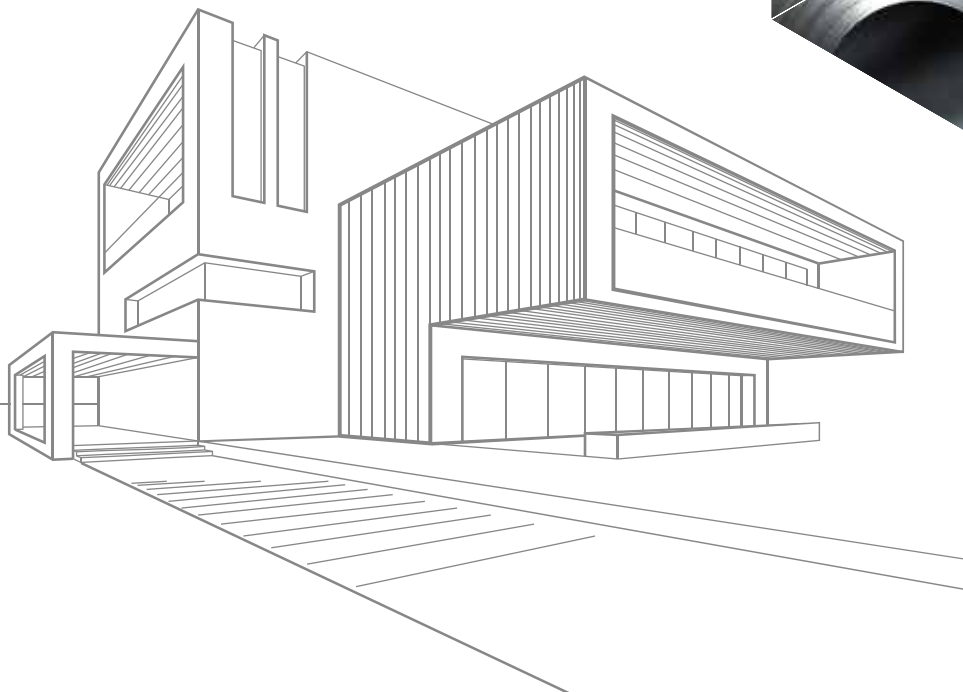

Composizione del Sistema

Configurazione Pannelli Isolanti

A seconda delle caratteristiche del progetto, è possibile installare i Pannelli Sandwich Icocop o Isofire Roof con configurazione Verticale o Orizzontale.



Configurazione
Verticale



Configurazione
Orizzontale



Staffe metalliche

Le staffe ARKWALL sono i dispositivi di interfaccia tra pannello isolante e rivestimento. L'utilizzo di una determinata tipologia di staffa è determinata dalla configurazione di installazione dei pannelli sandwich (orizzontale o verticale) e dall'effetto architettonico che deve essere ottenuto mediante il rivestimento esterno.



Tipologie di Ancoraggio



Soluzioni con Ancoraggi a vista

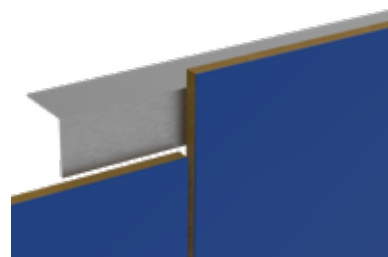

Soluzioni con Ancoraggi Nascosti



Configurazione Pannelli Isolanti

Configurazione Verticale



Adatta ad una maglia strutturale caratterizzata da poche aperture e grandi superfici opache che si sviluppano in larghezza, e in cui le aperture non interrompono con frequenza la facciata (come ad esempio le finestrate a nastro).

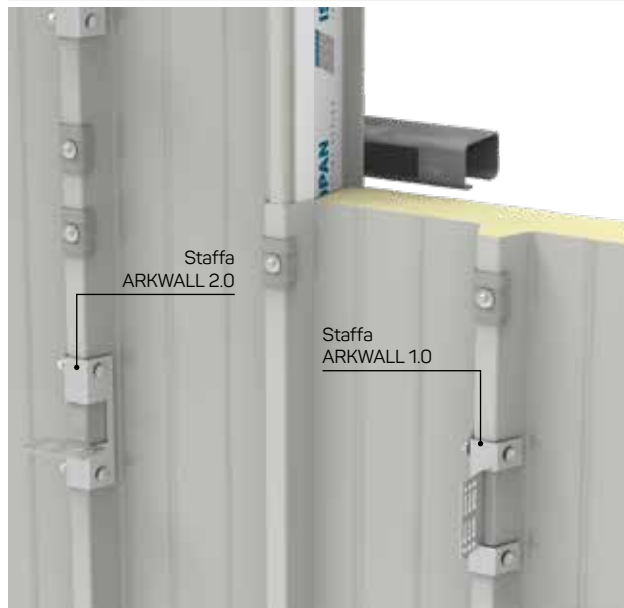

Configurazione Orizzontale



Adatta per la realizzazione di facciate ADDWind su edifici che si sviluppano in altezza, in cui sono presenti aperture e discontinuità sulle superfici opache, come porte e finestre. La Staffa ARKWALL 2.0 consente la massimizzazione degli effetti di ventilazione della facciata.

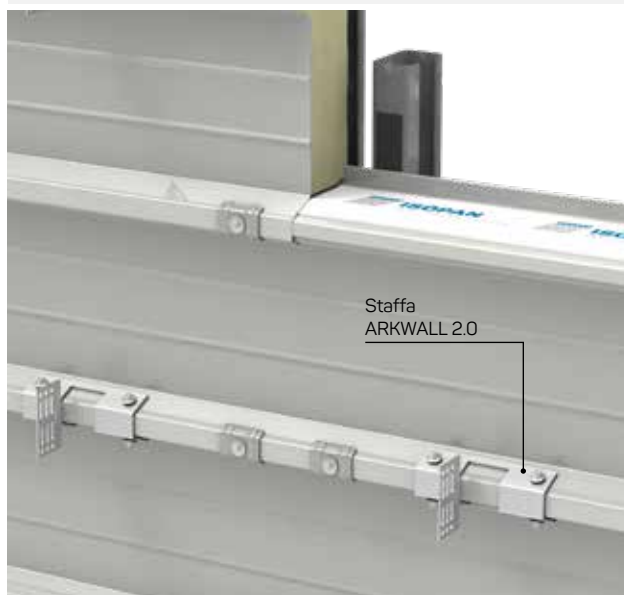

Staffe metalliche

Staffa ARKWALL 1.0

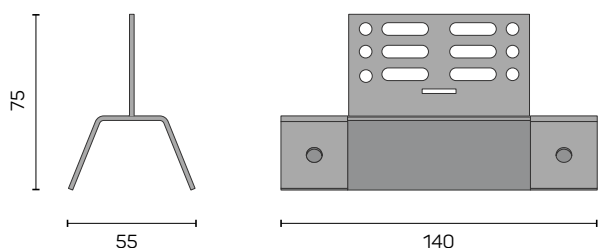

Configurazioni compatibili

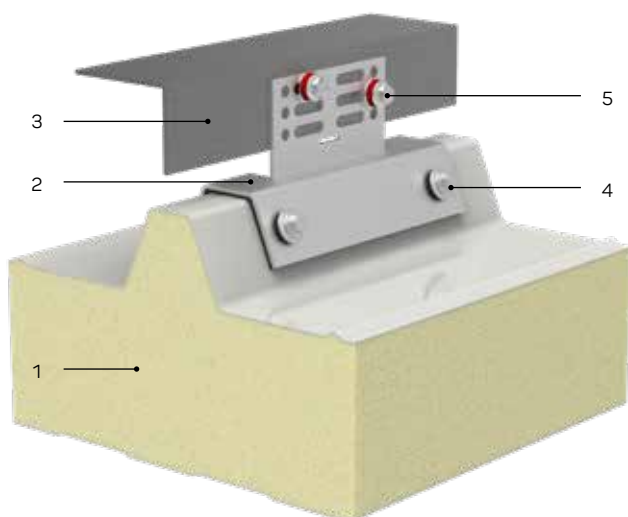

Staffa ARKWALL 2.0

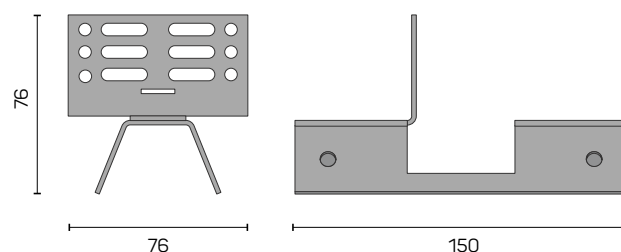

Configurazioni compatibili

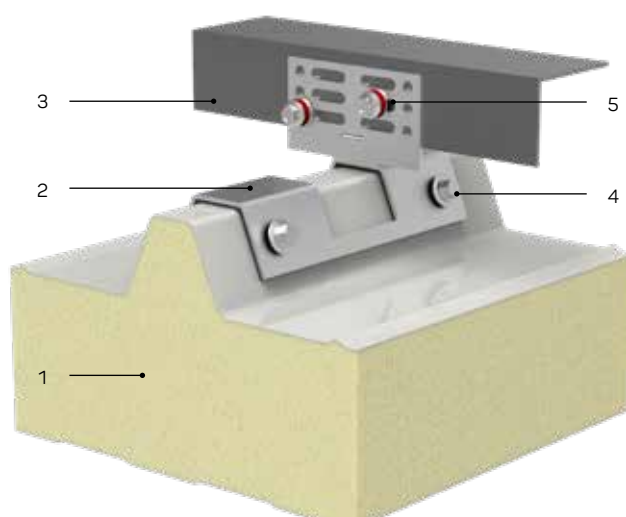

1. Pannello sandwich
2. Staffa ARKWALL 2.0
3. Profilo in alluminio
4. Viti EJOT
5. Viti EJOT VARIO



In collaborazione con:

EJOT®

Ancoraggio a Vista



Ancoraggio diretto su Profili Estrusi (Profili L e T)

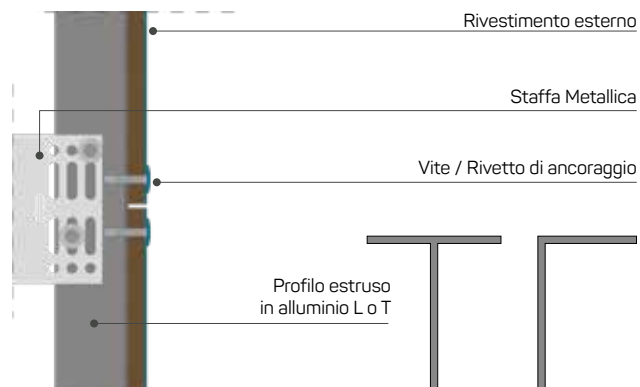
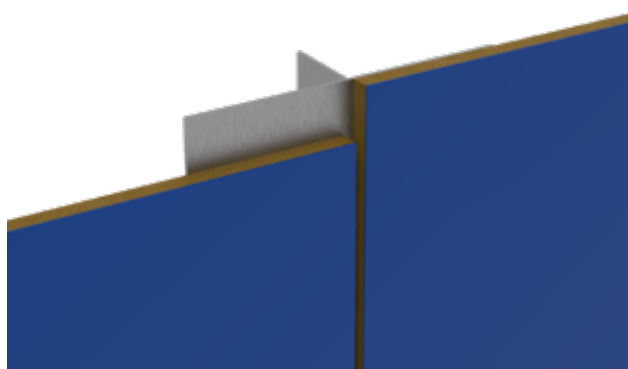

Ancoraggio diretto su Profili Estrusi Tubolari

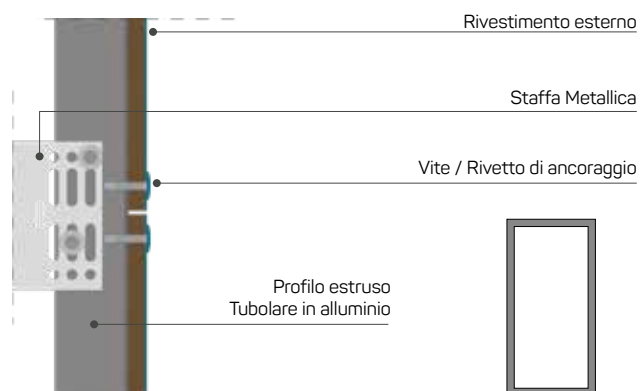
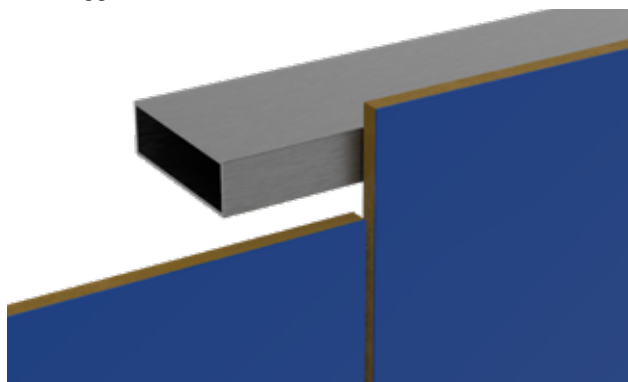

In collaborazione con:

EJOT®

Per informazioni dettagliate ed altre tipologie di fissaggio, contattare Isopan

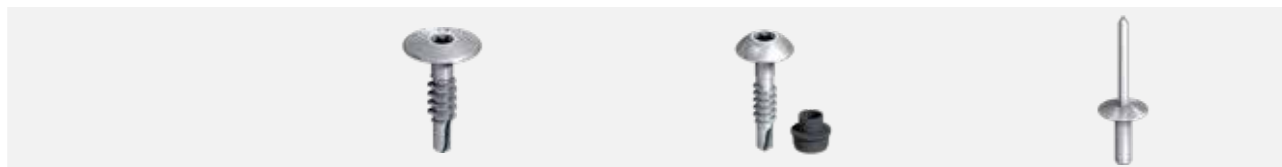

**Vite
autoperforante**

**Vite autoperforante
con bussola di centraggio**

Rivetto

	Vite autoperforante	Vite autoperforante con bussola di centraggio	Rivetto
Materiale	Acciaio Inox A2	Acciaio Inox A2	Acciaio e Alluminio
Ø Filetto	6 mm	4,8 mm	-
Ø Testa	16 mm	12 mm	-
H testa	2 mm	3,4 mm	-

Le tipologie di fissaggi nascosti possono essere adattate a seconda della tipologia di Configurazione e del tipo di Rivestimento utilizzato. Per informazioni dettagliate ed altre tipologie di ancoraggi nascosti, contattare Isopan

Ancoraggio Nascosto



Ancoraggio con Graffe

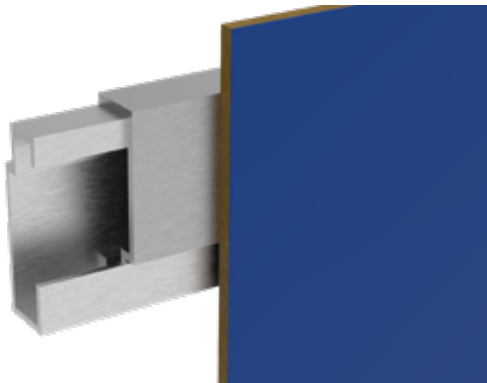

Montaggio a Cassetta

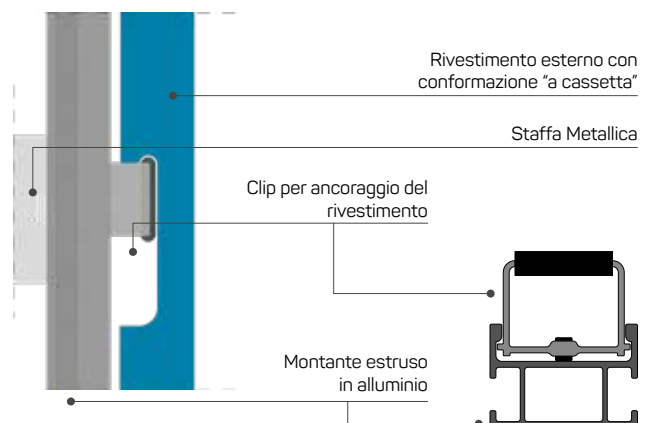
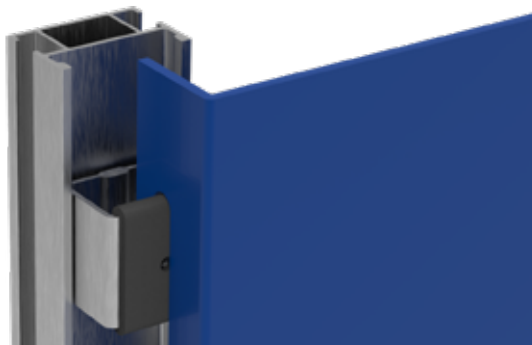

Fissaggio con Profili Slim e Intaglio Kerf

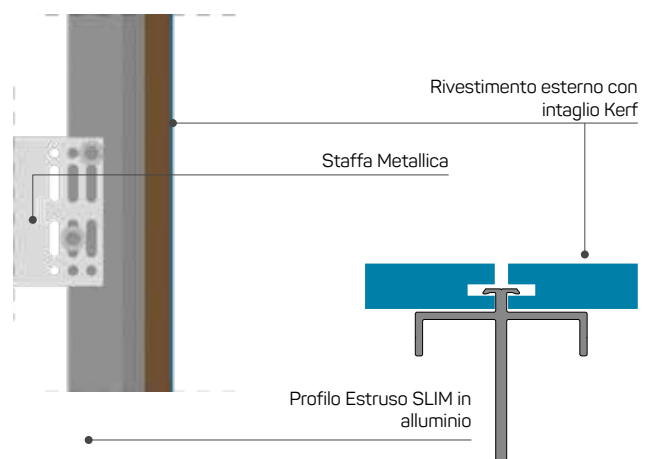
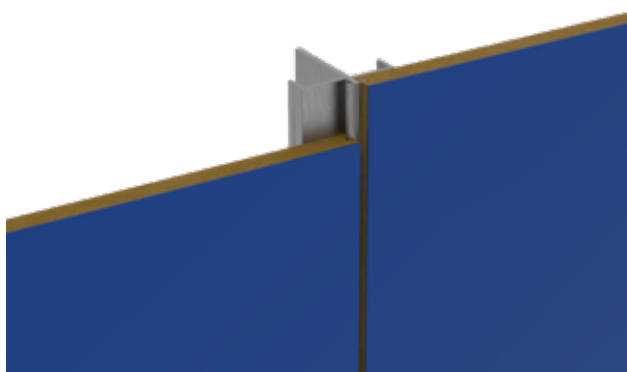

I componenti e i sistemi di ancoraggio possono variare a seconda della tipologia di Configurazione e del tipo di Rivestimento utilizzato. Per informazioni dettagliate ed altre tipologie di ancoraggi nascosti, contattare Isopan

Accessori di completamento

Profilo di raccordo angolare rientrante

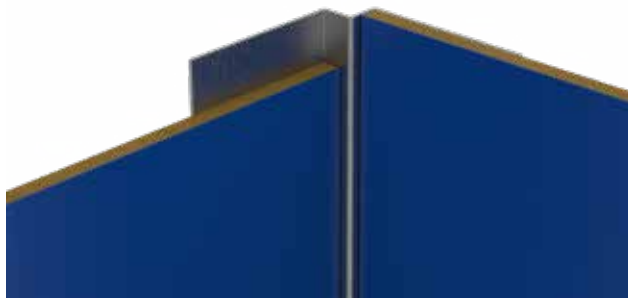

Materiale	Alluminio estruso
Spessore (mm)	10 mm
Lunghezza standard (mm)	2000 mm

Profilo di raccordo angolare - tipo 1

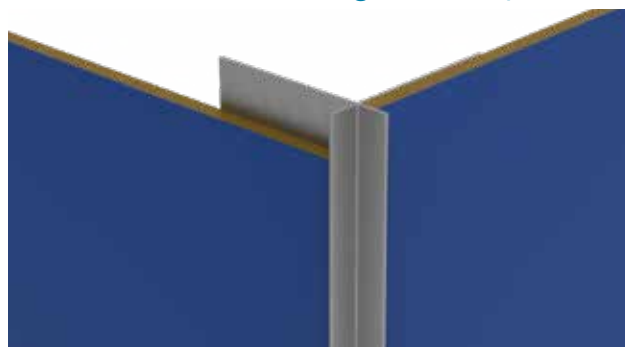

Materiale	Alluminio estruso
Spessore (mm)	10 mm
Lunghezza standard (mm)	2000 mm

Profilo di raccordo angolare - tipo 2

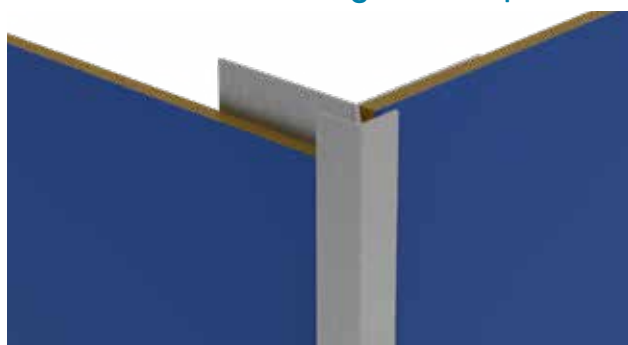

Materiale	Alluminio estruso
Spessore (mm)	10 mm
Lunghezza standard (mm)	2000 mm

Profilo di raccordo angolare - tipo 3

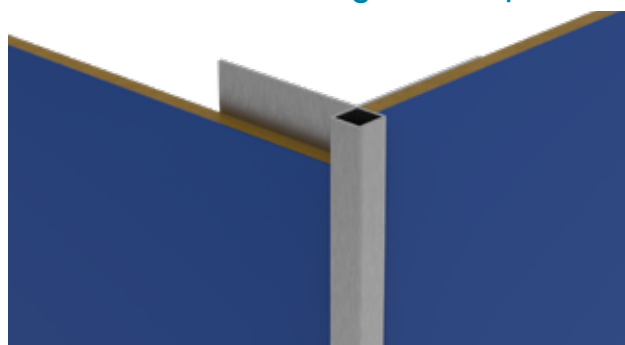

Materiale	Alluminio estruso
Spessore (mm)	10 mm
Lunghezza standard (mm)	2000 mm

Le tipologie di accessori possono variare a seconda della tipologia di rivestimento scelto. Per informazioni dettagliate ed altre tipologie di accessori, contattare Isopan

Accessori di completamento

Profilo copri-fuga - tipo 1

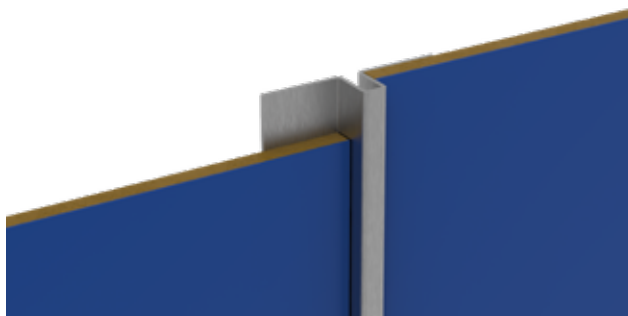

Materiale	Alluminio estruso
Spessore (mm)	10 mm
Lunghezza standard (mm)	2000 mm

Lattoneria di chiusura superiore

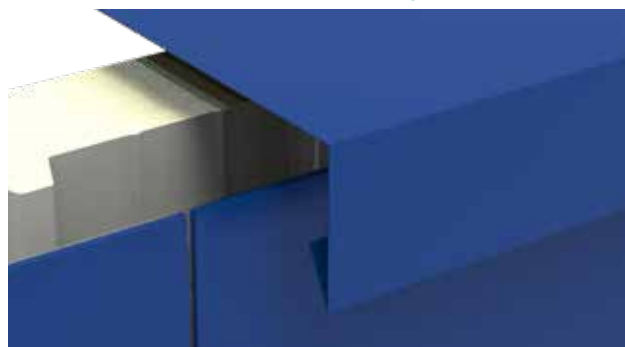

Materiale	Lamiera preverniciata
Spessore (mm)	a richiesta
Lunghezza standard (mm)	a richiesta

Profilo copri-fuga - tipo 2

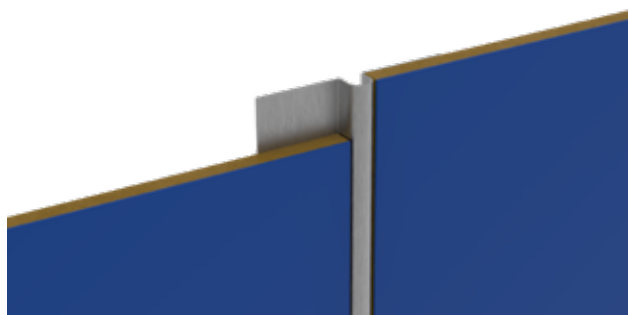

Materiale	Alluminio estruso
Spessore (mm)	10 mm
Lunghezza standard (mm)	2000 mm

Lattoneria forata di chiusura inferiore



Materiale	Lamiera zincata micro-forata
Spessore (mm)	a richiesta
Lunghezza standard (mm)	a richiesta

Le tipologie di accessori possono variare a seconda della tipologia di rivestimento scelto. Per informazioni dettagliate ed altre tipologie di accessori, contattare Isopan

ADD more Surfaces

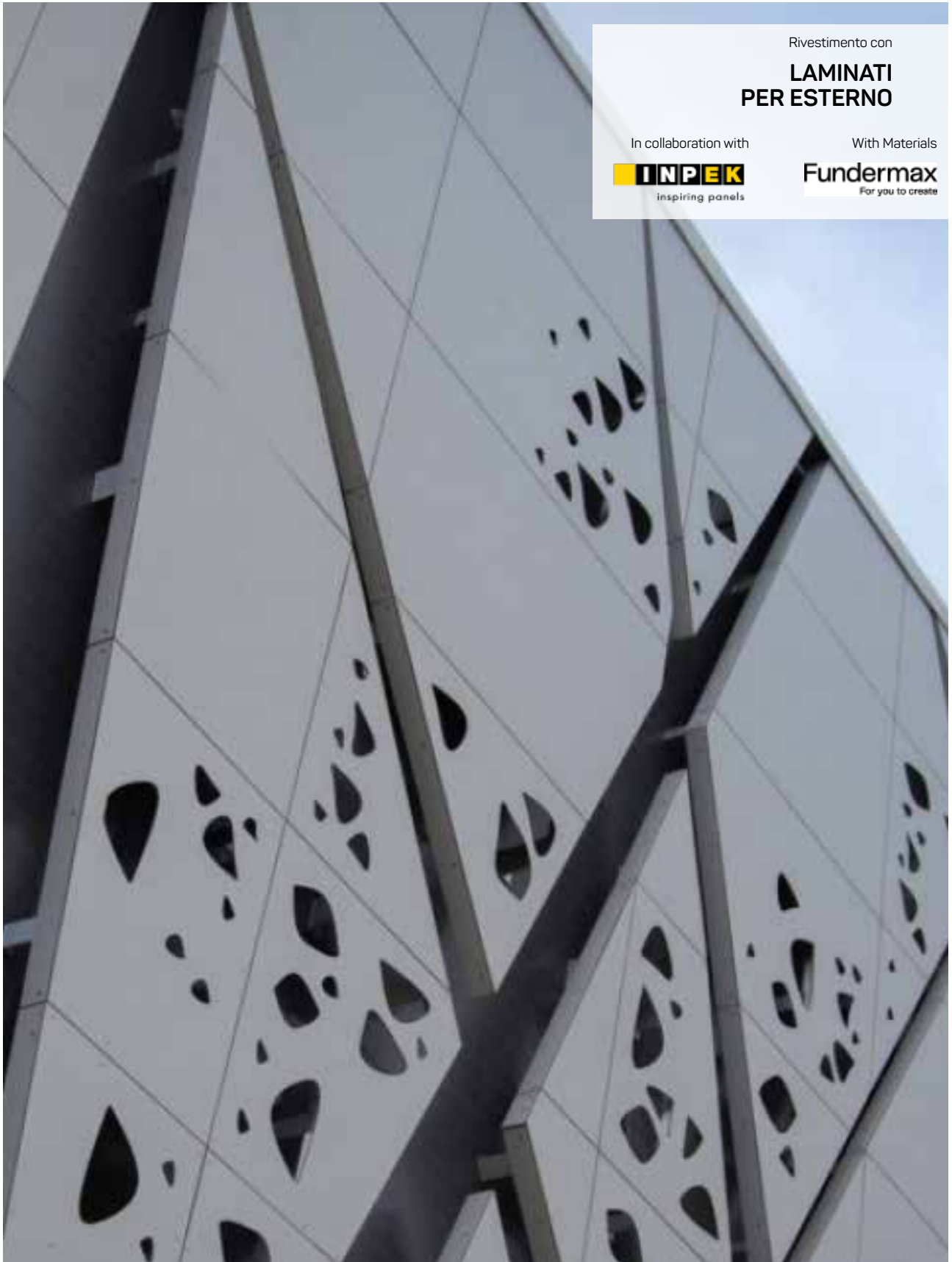

Rivestimento con

**LAMINATI
PER ESTERNO**

In collaboration with



With Materials





Rivestimento con

FIBRE DI ROCCIA BASALTICA

In collaboration with



With Materials



ADD Wind

ADD more Surfaces



Rivestimento con

**COMPOSITO
DI ALLUMINIO**

In collaboration with



With Materials



Credits Image:INPEK



Rivestimento con
LEGNO TECNICO

With Materials



Credits Image: WoodN Industries

ADD more Surfaces

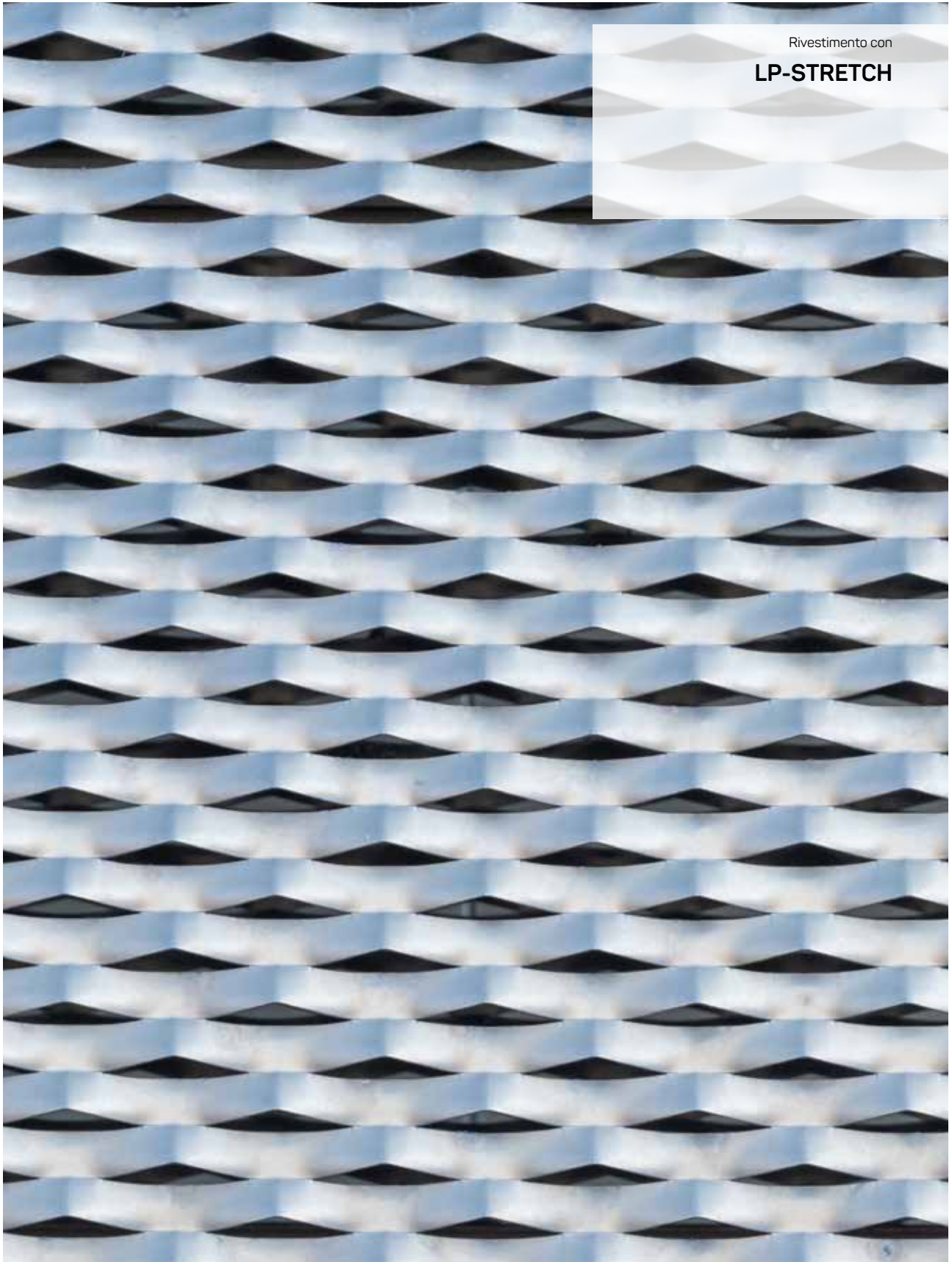

Rivestimento con
LP-STRETCH

ADD more Surfaces



Rivestimento con
**MESHES
ARCHITETTONICA**

With Materials



Credits Image: CODINA

ADD Wind

ADD more Surfaces

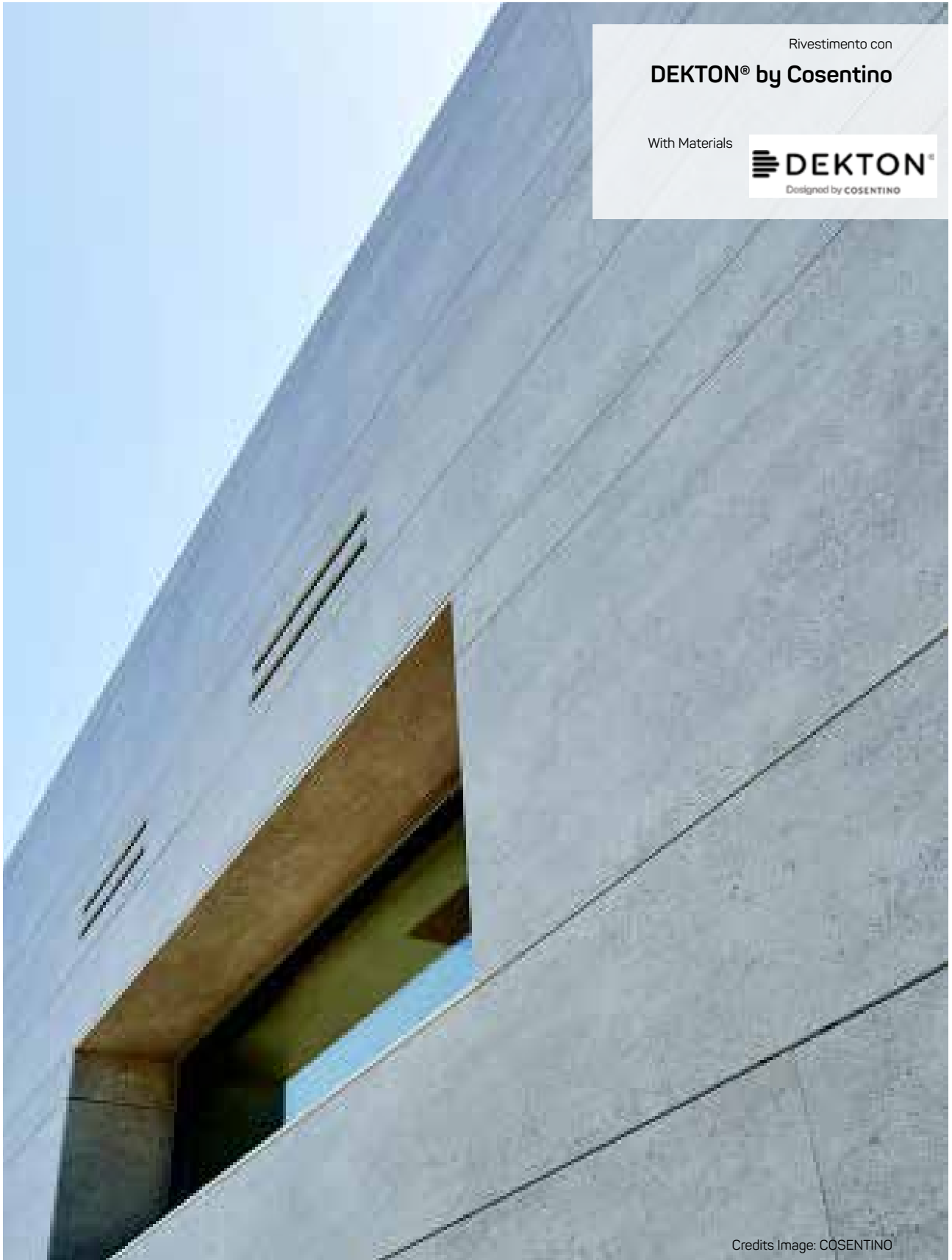

Rivestimento con
DEKTON® by Cosentino

With Materials



Credits Image: COSENTINO



Rivestimento con
COTTO

With Materials



SANNINI
IMPIRUNESI

Credits Image: Manetti Gusmano

ADD more Surfaces

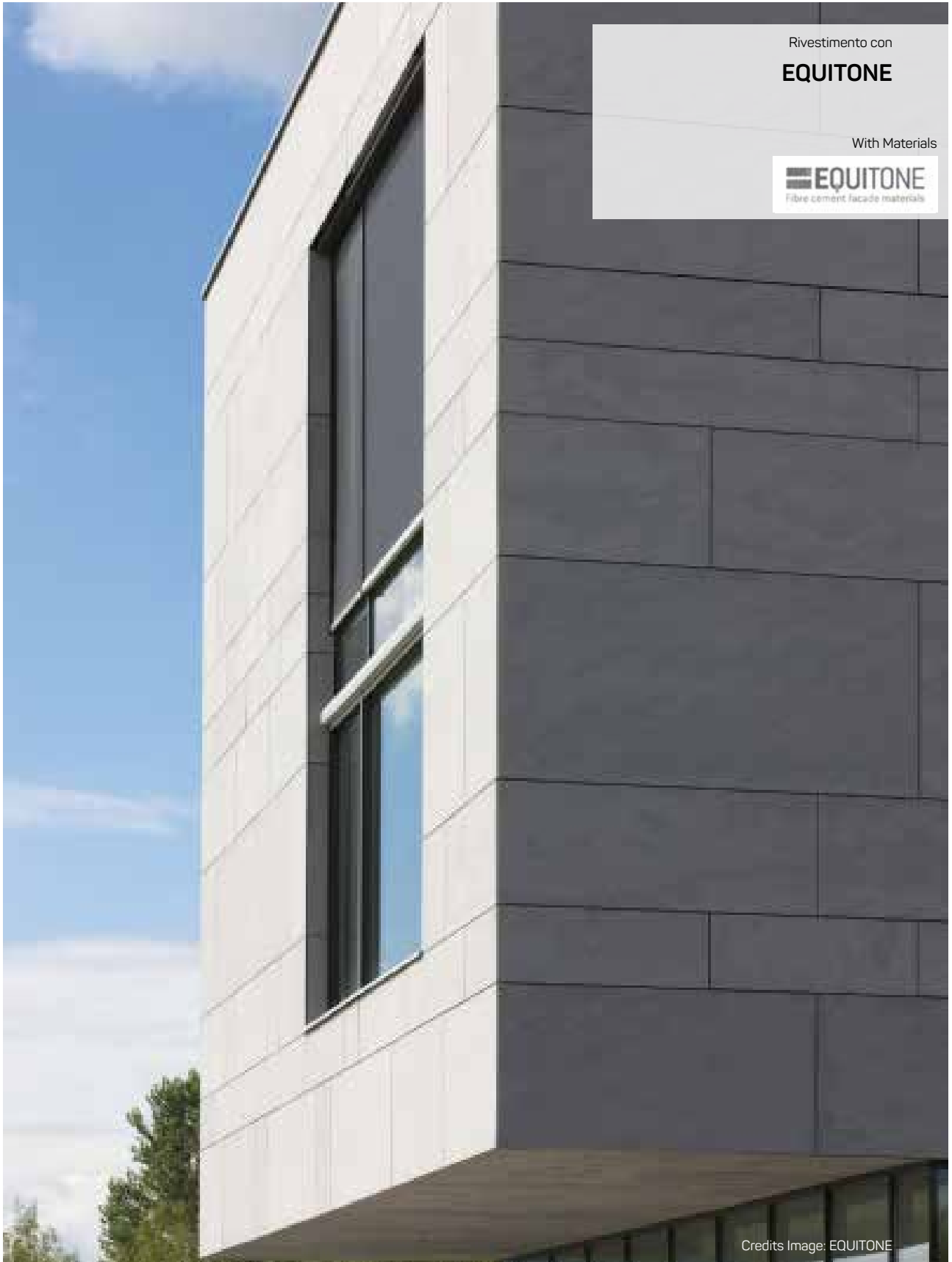

Rivestimento con
EQUITONE

With Materials



Credits Image: EQUITONE

ADD more Surfaces



Rivestimento con

POLY

With Materials



Credits Image: POLYPIÙ

ADD Wind

ADD more Surfaces



Rivestimento con
CIMENTO® RIALTO

With Materials

CIMENTO®

Credits Image: CIMENTO® RIALTO

ADD more Surfaces



Rivestimento con

LP-DRILL

In collaboration with



Credits Image:
VYTROLMA



Rivestimento con
LG-DRILL

I NUMERI DEL GRUPPO

“Orientarsi ad un’economia sostenibile, nell’era industriale 4.0 ha delle declinazioni concrete. La sfida oggi è coniugare la velocità dell’evoluzione digitale e l’attenzione agli impatti ambientali con i traguardi di lungo termine”

Enrico Frizzera, CEO Manni Group



Società operative

14

Paesi serviti

78

Clienti

10.200

Investimenti 2018

12,3 milioni

€ di fatturato

630,4 milioni

Dipendenti

1.127

Tonnellate/anno
di CO_{2eq} evitate

oltre 32 mila

m² /anno di
pannelli venduti

circa 15 milioni

Tonnellate/anno
di acciaio acquistate

circa 450 mila

Risultato attività Manni Energy 2018



MANNI GROUP

Headquarters
Sede di Verona

ACCIAIO

● MANNI SIPRE
Mozzecane VR
Div. 1: lamiere
Div. 2: laminati e tubi
Div. 7: travi

Crema CR
Div. 8: travi
Div. 9: commercial

Monteprandone AP
Div. 6: travi

Campoformido UD
Div. 3 travi

● MANNI INOX
Verona
Div. via Righi
Div. Via Torricelli

● MANNI GREEN TECH
Verona

Houston (TX)
Manni Green Tech USA

ENERGIE RINNOVABILI E SERVIZI

▤ MANNI ENERGY
Verona

▤ MANNI STORE
Turin

▤ MANNI IMMOBILIA
Verona

▤ ICOM ENGINEERING
Verona

PANNELLI

▲ ISOPAN

DIV. Trevenzuolo VR

Volgograd, Russia
Isopan Rus

Div. Patrica FR

Tarragona, Spain
Isopan Iberica

Guanajuato, Mexico
Isocindu

Bucarest, Romania
Isopan Est

Paris, France
Isopan France

Halle, Germany
Isopan Deutschland

Prague, Czech Republic
Isopan Manni Group CZ



ISOPAN

BUILDING ENVELOPE SOLUTIONS
by Manni Group

www.isopan.com



ITALY

Registered and Administrative HQ
Verona | Italy

Isopan Spa
Verona | Italy
Frosinone | Italy

WORLD

ISOPAN IBERICA
Tarragona | Spain

ISOPAN EST
Bucharest | Romania

ISOPAN DEUTSCHLAND
Halle (Saale) | Germany

ISOPAN RUS
Volgograd | Russia

ISOCINDU
Silao | Mexico

SALES COMPANIES

ISOPAN FRANCE
Paris | France

ISOPAN MANNI GROUP CZ
Praha | Czech Republic